

# WELL- UND TRAPEZPLATTEN

ACRYLGLAS

POLYCARBONAT

PVC

POLYESTER

MONTAGEZUBEHÖR

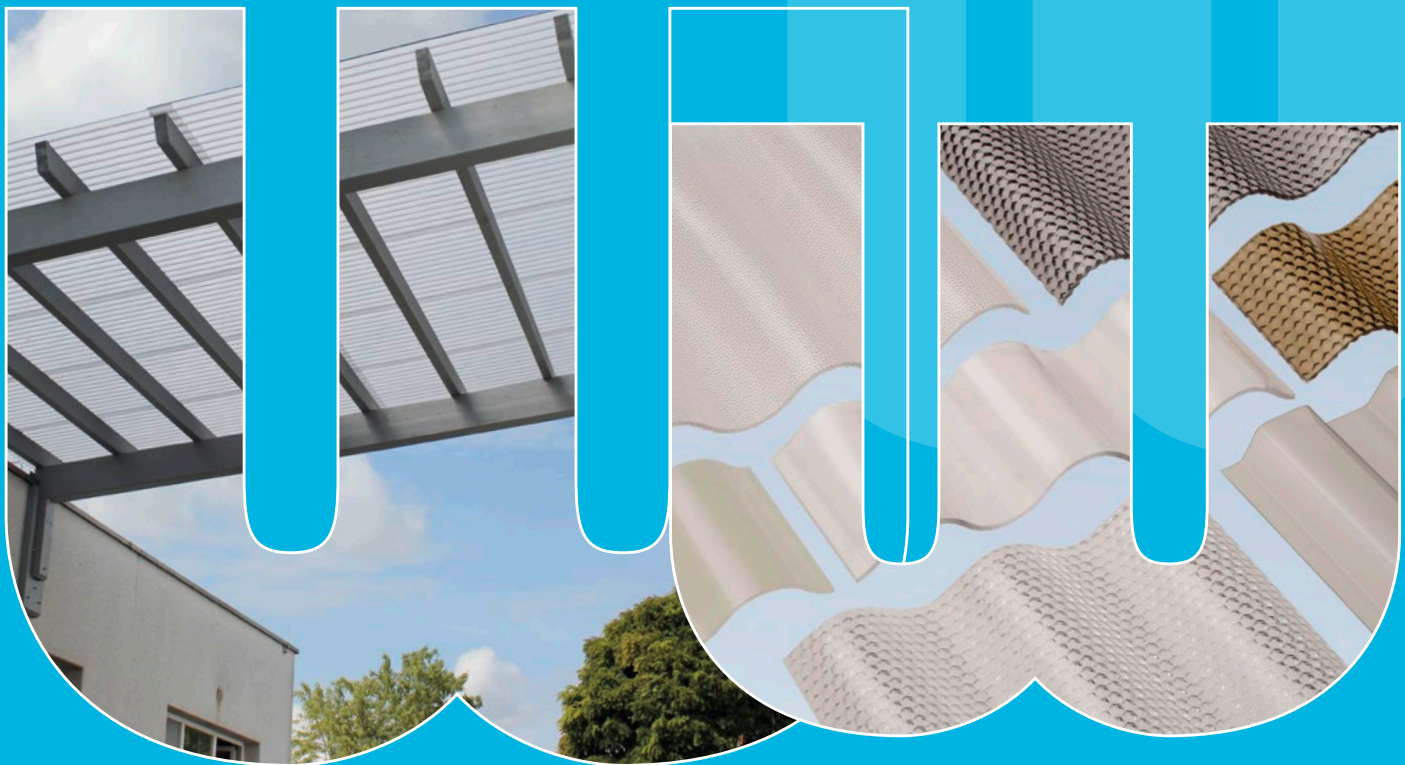

Stand August 2024 | Register 2.1

## Well- und Trapezplatten Vielfalt für jede Anwendung.

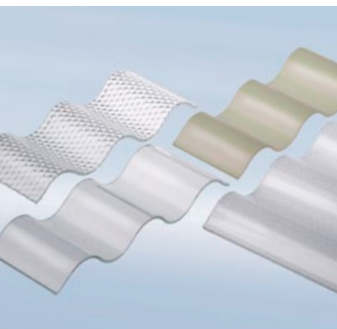

### **HIGHLUX® Wellplatten aus schlagzähem Acrylglas** Seite 4 Unübertroffen witterungsbeständig.

Die HIGHLUX® Wellplatte ist ein Qualitätsprodukt aus dem Hause RÖHM und hat sich aufgrund seiner unübertroffenen Witterungsbeständigkeit als Überdachungsmaterial in vielen Jahren Außeneinsatz bestens bewährt. Sie besticht durch ihre Brillanz und Langlebigkeit.

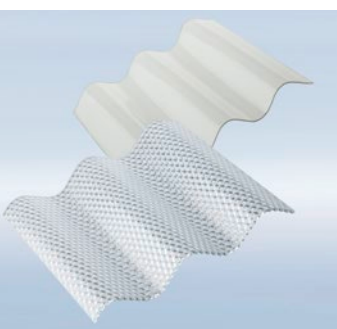

### **Hagelsichere Wellplatten aus Polycarbonat** Seite 6 Mit uneingeschränkter Hagelgarantie.

Die Unempfindlichkeit und hohe Tragfähigkeit zeichnen diese UV-geschützten Wellplatten aus Polycarbonat aus. Die lichtstreuende Wabenstruktur gibt der MARLON® CS Diamond eine brillante Optik. Die PC-Wellplatte Farblos glatt bietet beste Lichtdurchlässigkeit.

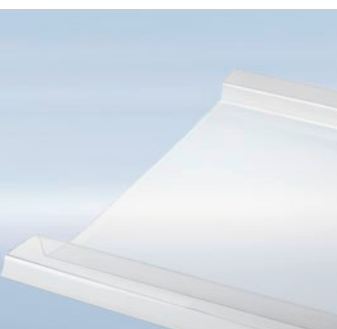

### **SUNNYLUX®EZ-Glaze PC-Trapezplatten** Seite 8 Glasklar und bruchfest.

Diese leichte und bruchfeste Trapezplatte aus Polycarbonat überzeugt insbesondere durch ihre glasartige Brillanz. Sie eignet sich durch eine einfache Montage speziell für den Privatbau.

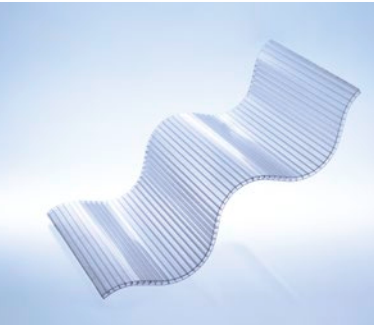

## Hohlkammerwellplatten aus Polycarbonat

Stabil und wärmedämmend.

Seite 10

Dieses Produkt eignet sich zur kombinierten Verlegung mit Faserzementwellplatten (177/51) wie auch als eigenständige Überdachung oder Bewandung.



## Profilplatten aus PVC

Das Komplettsortiment.

Seite 12

Mit RENOLIT ONDEX HR und RENOLIT ONDEX SOLLUX sowie dem preisgünstigen Standard-PVC bieten wir ein breites Sortiment zur Auswahl.



## Profil- und Wellplatten aus glasfaserverstärktem Polyester

Preiswert und robust.

Seite 18

Als preiswertes und robustes Überdachungsmaterial haben sich diese Platten seit vielen Jahren im Markt etabliert.



## Formteile und Montagezubehör

Für jede Anwendung.

Seite 22

Formteile für First, Traufe oder Wandanschluss sowie das notwendige Montagezubehör runden das umfassende Profilplattenprogramm ab.

# HIGHLUX® Wellplatten aus schlagzähem Acrylglas

## Unübertroffen witterungsbeständig.

HIGHLUX® Wellplatten sind unübertroffen witterungsbeständig und weisen auch nach langjährigem Einsatz keine sichtbare Vergilbung auf. Dies wird dokumentiert durch eine 20-jährige Werksgarantie auf die Licht- und Witterungsbeständigkeit. Aufgrund des eingesetzten schlagzähem Werkstoffes Acrylglas sind sie weitgehend beständig gegen Hagelschlag und Bruch. Die Wellplatten sind sowohl mit verschiedenen Strukturen und Farbtönen als auch in glatter Ausführung lieferbar.

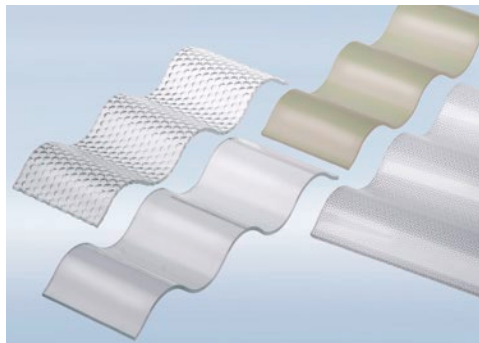

### Eigenschaften

- 20 Jahre Werksgarantie auf Witterungs- und Hagelbeständigkeit (1 Joule)
- keine sichtbare Vergilbung
- robuster, schlagzäher Werkstoff

### Anwendungen

- Terrassen- und Carportdächer
- Freisitzüberdachungen
- Sicht- und Windschutzwände
- Lichtbänder in Faserzementdächern (177/51)



**HIGHLUX® WELLPLATTEN AUS SCHLAGZÄHEM ACRYLGLAS** Produktgruppe 2011

WELLE 76/18		Lichtdurchlässigkeit	Brandklassifizierung EN 13501-1	Plattenbreite	Nutzbreite	Länge <sup>1)</sup>										Preis*
						2000	2500	3000	3500	4000	5000	6000	7000			
Farbe	Typ	[%]		[mm]	[mm]	[mm]	[mm]	[mm]	[mm]	[mm]	[mm]	[mm]	[mm]	[mm]	[mm]	EUR/m <sup>2</sup>
Farblos	glatt	92	E	1045	980	•	•	•	•	•	•	•	•	•	•	48,50
	Wabe	90	E	1045	980	•	•	•	•	•	•	•	•	•	•	48,50
	C-Struktur	90	E	1045	980	•	•	•	•	•	•	•	•	•	•	49,10
	Perle	90	E	1045	980	■	■	■	■	■	■	■	■	■	■	49,10
Graphit	Wabe	60	E	1045	980	•	•	•	•	•	•	•	•	•	•	53,50
	Perle	60	E	1045	980	■	■	■	■	■	■	■	■	■	■	53,50
Bronze	Wabe	60	E	1045	980	•	•	•	•	•	•	•	•	•	•	53,50
Sunstop Sky	glatt	50	E	1045	980	•	•	•	•	•	•	•	•	•	•	58,20

WELLE 130/30		Lichtdurchlässig.	Brandklassifizg.	Plattenbreite	Nutzbreite	2000	2500	3100								Preis*
						2000	2500	3100								
Farbe	Typ	[%]		[mm]	[mm]	[mm]	[mm]	[mm]	[mm]	[mm]	[mm]	[mm]	[mm]	[mm]	[mm]	EUR/m <sup>2</sup>
Farblos	P8 glatt	90	E	1000	910	•	•	•								48,50

WELLE 177/51		Lichtdurchlässig.	Brandklassifizg.	Plattenbreite	Nutzbreite	1600	2000	2500	3100								Preis*
						1600	2000	2500	3100								
Farbe	Typ	[%]		[mm]	[mm]	[mm]	[mm]	[mm]	[mm]	[mm]	[mm]	[mm]	[mm]	[mm]	[mm]	EUR/m <sup>2</sup>	
Farblos	P5 glatt	90	E	920	850	•	•	•	•							48,50	

**STATISCHE ANGABEN**

**HIGHLUX® Wellplatten aus schlagzähem Acrylglas**

Für HIGHLUX® Wellplatten aus schlagzähem Acrylglas sind bei statisch tragender Unterkonstruktion folgende Unterstützungsabstände in mm (siehe Zeichnung unten Maß L) zu beachten:

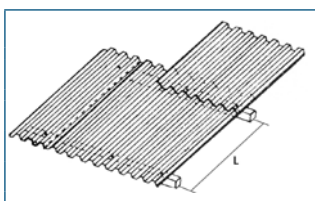

Belastung 75 kg/m <sup>2</sup>	
Profil	Maß L [mm]
76/18	850
130/30	900
177/51	1200

• in der Regel kurzfristig lieferbar    ◦ auf Anfrage    ■ läuft aus    Brandklasse E = normal entflammbar    \* Unverbindliche Preisempfehlung zzgl. MwSt.  
<sup>1)</sup> Hinweis zu Lagerlängen: Die Verlegelänge darf 4000 mm nicht übersteigen. Bei größeren Abmessungen müssen zwei oder mehr Platten überlappend montiert werden.

## Hagelsichere Wellplatten aus Polycarbonat Mit uneingeschränkter Hagelgarantie.

Die MARLON® CS Diamond Wellplatte verbindet die Brillanz mit der hervorragenden Bruch-  
sicherheit des Werkstoffes Polycarbonat. Sie gewährleistet langjährige Witterungsbeständigkeit  
und Hagelsicherheit – diese Eigenschaften werden in einer umfassenden Werksgarantie  
dokumentiert. Ein weiterer Pluspunkt ist die leichte Be- und Verarbeitung. Aufgrund der Platten-  
stärke sind Polycarbonat-Wellplatten besonders tragfähig, so dass sich hohe Spannweiten realisie-  
ren lassen. Die Wellplatte farblos glatt, mit höchster Lichtdurchlässigkeit, ergänzt das Sortiment.

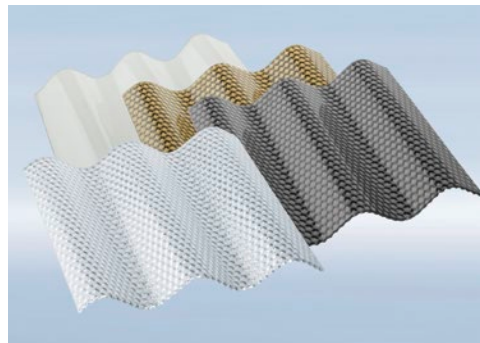

### Eigenschaften

- 10 Jahre uneingeschränkte Garantie auf Hagelsicherheit, Witterungs- und Lichtbeständigkeit
- voller Plattenersatz während der gesamten Garantiezeit
- garantiert bruch- und schlagsicher
- Tragfähigkeit ermöglicht hohe Spannweiten
- oberflächenvergütet, mit garantiertem UV-Schutz
- geringes Gewicht

### Anwendungen

- Terrassen-, Balkon- und Carportdächer
- Lauben- und Freisitzüberdachungen
- Pergolen und Pavillons
- Sanierung alter Wellbahndächer
- Eingangsbereiche und überdachte Gänge
- Wind- und Sichtschutzwände







## MARLON® CS DIAMOND WELLPLATTEN

Produktgruppe 20 10

WELLE 76/18		Lichtdurchlässigkeit	Brandklasseifizierung EN 13501-1	Dicke	Platten- breite	Nutz- breite	Länge								Preis*
							2000	2500	3000	3500	4000	5000	6000	7000	
Farbe	Typ	[%]		[mm]	[mm]	[mm]	[mm]	[mm]	[mm]	[mm]	[mm]	[mm]	[mm]	[mm]	EUR/m <sup>2</sup>
Farblos	Wabe	78	B-s1,d0	2,6	1045	980	•	•	•	•	•	•	•	•	47,00
Bronze	Wabe	46	B-s1,d0	2,6	1045	980	•	•	•	•	•	•	•	•	51,80
Graphit	Wabe	68	B-s1,d0	2,6	1045	980	•	•	•	•	•	•	•	•	51,80

WELLE 76/18		Lichtdurchlässigkeit	Brandklasseifizierung EN 13501-1	Dicke	Platten- breite	Nutz- breite	Länge								Preis*
							2000	2500	3000	3500	4000	5000	6000	7000	
Farbe	Typ	[%]		[mm]	[mm]	[mm]	[mm]	[mm]	[mm]	[mm]	[mm]	[mm]	[mm]	[mm]	EUR/m <sup>2</sup>
Farblos	glatt	85	E	2,5	1045	980	•	•	•	•	•	•	•	•	49,40

WELLE 177/51		Lichtdurchlässigkeit	Brandklasseifizierung EN 13501-1	Dicke	Platten- breite	Nutz- breite	Länge								Preis*
							2500	3100							
Farbe	Typ	[%]		[mm]	[mm]	[mm]	[mm]	[mm]	[mm]	[mm]	[mm]	[mm]	[mm]	[mm]	EUR/m <sup>2</sup>
Farblos	P5 Wabe	78	B-s1,d0		920	850	•	o							48,50

## STATISCHE ANGABEN

## Hagelsichere Wellplatten aus Polycarbonat

Für die Wellplatten aus Polycarbonat sind bei statisch tragender Unterkonstruktion folgende Unterstützungsabstände<sup>1)</sup> in mm (siehe Zeichnung unten, Maß L) zu beachten:

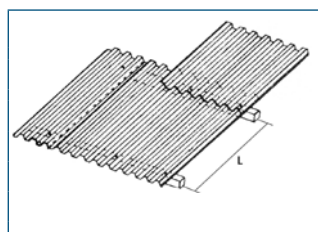

## Profil 76/18

Belastung [kg/m <sup>2</sup> ]	Maß L [mm]
75	1200
100	1000
125	900
150	800

• i. d. R. kurzfristig lieferbar o auf Anfrage \* Unverbindliche Preisempfehlung zzgl. MwSt. <sup>1)</sup> Angaben für Mehrfeldverlegung. Bei Einfeldverlegung reduzieren sich die Spannweiten um 25%.

## SUNNYLUX® EZ-Glaze Glasklar und bruchfest.

Diese neuen Trapezlichtplatten aus bruch- und schlagfestem Polycarbonat revolutionieren mit ihrem glasartigen, eleganten Aussehen und der problemlosen Verarbeitung die Do-it-yourself-Anwendungen im Überdachungsbereich. Das spezielle Profil ermöglicht eine einfache, stabile Montage direkt überlappend auf die Sparren und spart somit Zeit und weiteres Material.

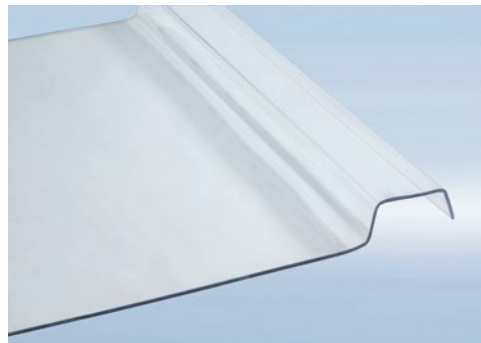

### Eigenschaften

- glasklar
- 10 Jahre uneingeschränkte Garantie auf Hagelsicherheit, Witterungs- und Lichtbeständigkeit
- voller Plattenersatz während der gesamten Garantiezeit
- UV-Schutz durch Oberflächenvergütung
- einfache, schnelle und sichere Montage
- sehr gute Wind- und Schneelastbeständigkeit
- minimale Wartung und Reinigung

### Anwendungen

- Terrassen- und Balkonüberdachungen
- Pergolen und Pavillons
- Lauben und Freisitze
- Wintergärten
- Carportüberdachungen
- Gewächshäuser





## SUNNYLUX® EZ-GLAZE TRAPEZPLATTEN

Produktgruppe 20 10

TRAPEZ 600		Lichtdurchlässigkeit	Brandklassifizierung EN 1350 1-1	Platten- breite	Nutz- breite	Länge						Preis*
Farbe	Typ					[%]	[mm]	[mm]	[mm]	[mm]	[mm]	
						3000	3500	4000	4500	5000	6000	
<b>Glasklar</b>	<b>glatt</b>	90	B-s1, d0	688	600	•	•	•	•	•	•	55,00

Zubehör und Montageanleitung erhältlich.

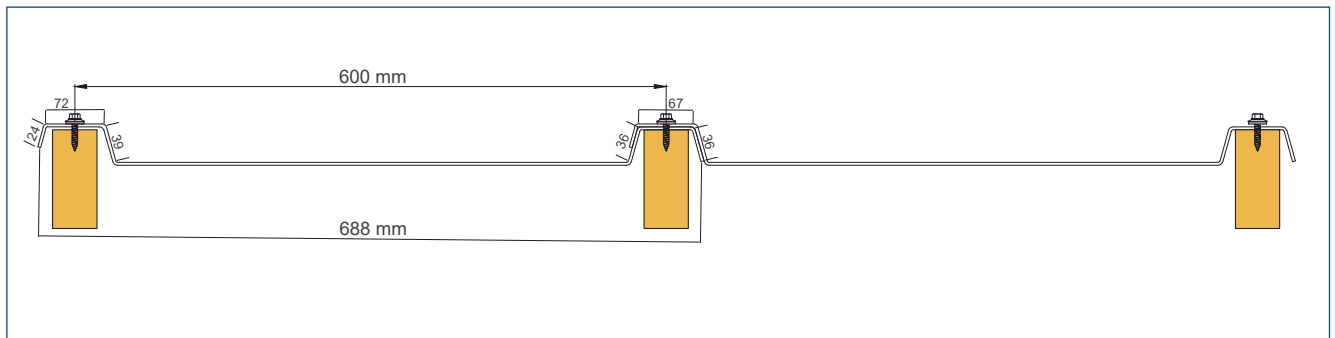
Belastung: Schneelast bis 400 kg/m<sup>2</sup>, empfohlene max. Länge einer Einheit = 6.000 mm.

# Hohlkammerwellplatten aus Polycarbonat

## Stabil und wärmedämmend.

Hohlkammerwellplatten aus Polycarbonat werden gefertigt aus bruch- und schlagfestem Polycarbonat und sind an der Außenseite (Wetterseite) mit einer Oberflächenvergütung versehen. Dies verleiht dem Produkt hohe Hagelfestigkeit sowie langjährige Witterungsbeständigkeit. Aufgrund des Materialaufbaus sind Hohlkammerwellplatten aus Polycarbonat äußerst biegesteif bei gleichzeitiger guter Wärmedämmung. Die Plattenenden sind zur Vermeidung von Verschmutzungen bei Standardlängen wärmeverschweißt. Die Platten sind wahlweise mit oder ohne Eckenschnitt lieferbar.

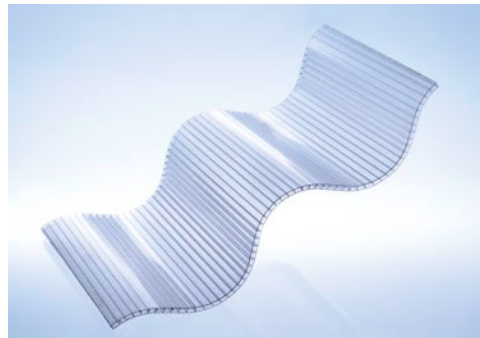

### Eigenschaften

- bruch- und schlagfest
- hohe Hagelfestigkeit
- langjährige Witterungsbeständigkeit
- biegesteif
- gute Wärmedämmung
- verminderte Tropfwasserbildung
- Plattenenden wärmeverschweißt
- 10 Jahre Werksgarantie

### Anwendungen

- Lichtelemente in Faserzementdächern
- Überdachungen aller Art
- Sheddachsanierungen
- Seitenwände, Fassaden



## HOHLKAMMERWELLPLATTEN AUS POLYCARBONAT | MIT ECKENSCHNITT

Produktgruppe 3 1 10

WELLE 177/51		Lichtdurchlässigkeit	Dicke	U-Wert	Gebrauchstemp.	Plattenbreite	Nutzbreite	Länge				Preis*
Farbe	Typ							[%]	[mm]	W/m <sup>2</sup> K	[°C]	
								1600	2000	2500	3100	
Farblos	P5	80	6	3,3	-40 bis +100	920	873	o	o	o	o	35,10 <sup>1)</sup>
	P6	80	6	3,3	-40 bis +100	1097	1050	o	o	o	o	35,10 <sup>1)</sup>
	P6 3/4	80	6	3,3	-40 bis +100	1152	1050	o	o	o	o	35,10 <sup>1)</sup>

<sup>1)</sup> Für die Eckenschnitte berechnen wir 3,25 EUR/Platte

## HOHLKAMMERWELLPLATTEN AUS POLYCARBONAT | OHNE ECKENSCHNITT

Produktgruppe 3 1 10

WELLE 177/51		Lichtdurchlässigkeit	Dicke	U-Wert	Gebrauchstemp.	Plattenbreite	Nutzbreite	Länge				Preis*
Farbe	Typ							[%]	[mm]	W/m <sup>2</sup> K	[°C]	
								1600	2000	2500	3100	
Farblos	P5	80	6	3,3	-40 bis +100	920	873	o	o	o	o	35,10
	P6	80	6	3,3	-40 bis +100	1097	1050	o	o	o	o	35,10
	P6 3/4	80	6	3,3	-40 bis +100	1152	1050	o	o	o	o	35,10

## STATISCHE ANGABEN

## Hohlkammerwellplatten aus Polycarbonat

Für die Hohlkammerwellplatten aus Polycarbonat sind bei statisch tragender Unterkonstruktion folgende Unterstützungsabstände in mm (siehe Zeichnung unten, Maß L) zu beachten:

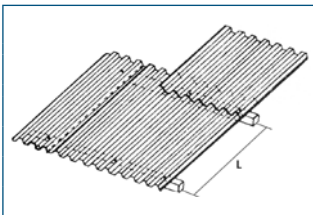

## Belastung

Verformung max. [mm]	Belastung [kg/m <sup>2</sup> ]	Stützweite Maß L [mm]
41,7	90	1500
53,8	120	1500
9,8	90	1000
13,2	120	1000

# RENOLIT ONDEX HR Profilplatten

## Hagelfest und durchsturzsicher.

RENOLIT ONDEX HR ist die einzige biaxial gereckte PVC-Profilplatte weltweit. Dieses patentierte Verfahren verleiht dem Material seine unübertroffene Schlag- und Bruchfestigkeit. Dadurch ist es 4-mal schlagzäher als nicht gerecktes Material. Dies wird dokumentiert durch eine umfassende 10-jährige Werksgarantie. RENOLIT ONDEX HR eignet sich hervorragend auch für den Einsatz in korrosiven Umgebungen wie Chemiewerke, Salzindustrie, Celluloseproduktion und Verzinkereien sowie in der Landwirtschaft.







### Eigenschaften

- 10 Jahre uneingeschränkte Garantie auf Hagelsicherheit, Korrosions-, Witterungs- und Lichtbeständigkeit
- voller Plattenersatz während der gesamten Garantiezeit
- Kälteschlagzähigkeit bis  $-40\text{ °C}$
- schwer entflammbar nach EN 13501-1
- weitgehend chemikalienbeständig
- bruch- und schlagfest
- durchsturzsicher nach 25 Jahren Außeneinsatz (BBG geprüft/Profil 177/51)

### Anwendungen

- Überdachungen in Industrie und Landwirtschaft sowie Privatbau
- Lichtbänder
- Gewächshäuser
- Terrassenüberdachungen
- Gartenlauben
- Wandverkleidungen
- Fassaden

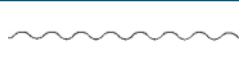

RENOLIT ONDEX HR PROFILPLATTEN														Produktgruppe 2012HR			
<b>TRAPEZ 70/18<sup>1)</sup></b>		Lichtdurchlässigkeit	Brandklassifizierung EN 13501-1	Platten- breite	Nutz- breite	Länge											Preis*
						2000	2500	3000	3500	4000	5000	6000	6200	7000			
Farbe	Typ	[%]		[mm]	[mm]	[mm]	[mm]	[mm]	[mm]	[mm]	[mm]	[mm]	[mm]	[mm]	[mm]	[mm]	EUR/m <sup>2</sup>
<b>Farblos</b>	<b>Spundwand</b>	80	B-s1, d0	1095	1050	•	•	•	•	•	•	•	•	•	•	•	25,20
<b>DIFFU100</b>	<b>Spundwand</b>	55	B-s1, d0	1095	1050	o	o	o	o	o	o	o	o	o	o	o	27,40
<b>Transp.-natur</b>	<b>Spundwand</b>	54	B-s1, d0	1095	1050	o	o	o	o	o	o	o	o	o	o	o	25,20
<b>Rauchfarben</b>	<b>Spundwand</b>	68	B-s1, d0	1095	1050	o	o	o	o	o	o	o	o	o	o	o	25,20
<b>Opak-weiß</b>	<b>Spundwand</b>	0	B-s1, d0	1095	1050	o	o	o	o	o	o	o	o	o	o	o	25,20
<b>Opak-grau</b>	<b>Spundwand</b>	0	B-s1, d0	1095	1050	o	o	o	o	o	o	o	o	o	o	o	25,20
<b>WELLE 76/18<sup>2)</sup></b>						1600	2000	2500	3000	3100	3500	4000	5000	6000	6200	7000	Preis
																	
Farbe	Typ	[%]		[mm]	[mm]	[mm]	[mm]	[mm]	[mm]	[mm]	[mm]	[mm]	[mm]	[mm]	[mm]	[mm]	EUR/m <sup>2</sup>
<b>Farblos</b>	<b>Sinuswelle</b>	80	B-s1, d0	1106	1064	o	•	•	•	o	•	•	•	•	o	•	25,20
<b>WELLE 130/30</b>						1600	2000	2500	3000	3100	3500	4000	5000	6000	6200	7000	Preis
																	
Farbe	Typ	[%]		[mm]	[mm]	[mm]	[mm]	[mm]	[mm]	[mm]	[mm]	[mm]	[mm]	[mm]	[mm]	[mm]	EUR/m <sup>2</sup>
<b>Farblos</b>	<b>P8</b>	80	B-s1, d0	1000	910	o	o	o	o	o	o	o	o	o	o	o	25,20
<b>WELLE 177/51<sup>3)</sup></b>						1600	2000	2500	3000	3100	3500	4000	5000	6000	6200	7000	Preis
																	
Farbe	Typ	[%]		[mm]	[mm]	[mm]	[mm]	[mm]	[mm]	[mm]	[mm]	[mm]	[mm]	[mm]	[mm]	[mm]	EUR/m <sup>2</sup>
<b>Farblos</b>	<b>P5</b>	80	B-s1, d0	920	873	•	•	•	o	•	o	o	o	o	o	o	25,20
	<b>P6</b>	80	B-s1, d0	1097	1050	•	•	•	o	•	o	o	o	o	o	o	25,20
<b>DIFFU100</b>	<b>P5</b>	55	B-s1, d0	920	873	o	o	o	o	o	o	o	o	o	o	o	27,40
	<b>P6</b>	55	B-s1, d0	1097	1050	o	o	o	o	o	o	o	o	o	o	o	27,40
<b>Transp.-natur</b>	<b>P6</b>	54	B-s1, d0	1097	1050	o	o	o	o	o	o	o	o	o	o	o	25,20

<sup>1)</sup> Das universelle Spundwand- und Trapezprofil

<sup>2)</sup> Das universelle Wellprofil

<sup>3)</sup> passend zu Eternit-Wellplatten

## STATISCHE ANGABEN

### RENOLIT ONDEX HR Profilplatten

Für RENOLIT ONDEX HR Profilplatten aus biaxial gerecktem PVC sind bei statisch tragender Unterkonstruktion folgende Unterstützungsabstände in mm (siehe Zeichnung unten Maß L) zu beachten:

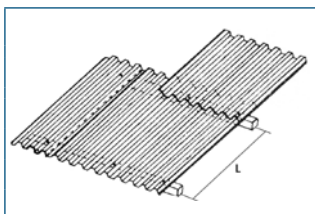

Belastung 75 kg/m <sup>2</sup>		
Profil	Maß L [mm]	Biegeradius mind. [mm]
70/18	800	2500
76/18	800	2500
130/30	1000	7000
177/51	1200	10000

• in der Regel kurzfristig lieferbar

o auf Anfrage

Profil 177/51 P6 3/4 ist auf Anfrage lieferbar

\* Unverbindliche Preisempfehlung zzgl. MwSt.

Brandklassifikation EN 13501-1 B-s1, d0 = schwer entflammbar

# RENOLIT ONDEX SOLLUX Profilplatten

## Der sichere Schutz.

Die RENOLIT ONDEX SOLLUX Profilplatte wird im Bereich Haus, Hof und Garten bevorzugt eingesetzt, da sie durch Langlebigkeit und gute Hagelfestigkeit überzeugt. Bei weniger exponierten Anwendungen kann sie auch im Industriebau eine kostengünstige Alternative zu RENOLIT ONDEX HR sein. RENOLIT ONDEX SOLLUX Profilplatten sind deutlich schlagzäher als Standard-PVC.



### Eigenschaften

- 10 Jahre Werksgarantie auf Korrosions-, Witterungs-, UV- und Lichtbeständigkeit\*
- 10 Jahre Werksgarantie auf Hagelsicherheit bis 40 mm Hagelkorndurchmesser\*
- kälteschlagzäh bis  $-20\text{ }^{\circ}\text{C}$
- schwer entflammbar nach EN 13501-1
- gute chemische Beständigkeit
- korrosionsunempfindlich
- durch axiale Reckung eine Zug- und Schlagfestigkeit von  $>900\text{ kJ/m}^2$

### Anwendungen

- Windschutzwände
- Überdachungen
- Hobbygewächshäuser
- Carportüberdachungen
- Hallenlichtbänder
- Terrassenüberdachungen

\* gemäß Garantieerklärung

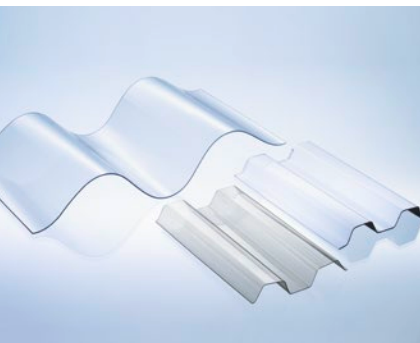

### STATISCHE ANGABEN

#### RENOLIT ONDEX SOLLUX Profilplatten

Für RENOLIT ONDEX SOLLUX Profilplatten aus axial gerecktem PVC sind bei statisch tragender Unterkonstruktion folgende Unterstützungsabstände in mm (siehe Zeichnung unten Maß L) zu beachten:

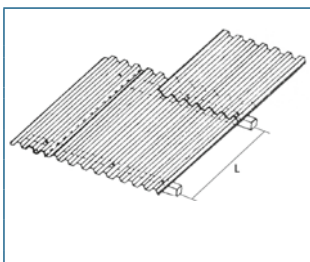

#### Belastung $75\text{ kg/m}^2$

Profil	Maß L [mm]	Biegeradius mind. [mm]
70/18	800	2500
76/18	800	2500
94/35	800	
130/30	1100	7000
177/51	1200	10000



RENOLIT ONDEX SOLLUX PROFILPLATTEN Produktgruppe 2012SLX

TRAPEZ 70/18 <sup>1)</sup>		Lichtdurchlässigkeit	Brandklassifizierung EN 13501-1	Plattenbreite	Nutzbreite	Länge										Preis*
						2000	2500	3000	3500	4000	5000	6000	7000			
Farbe	Typ	[%]		[mm]	[mm]	[mm]	[mm]	[mm]	[mm]	[mm]	[mm]	[mm]	[mm]	[mm]	[mm]	EUR/m <sup>2</sup>
<b>Farblos</b>	<b>Spundwand</b>	80	B-s1, d0	1095	1050	•	•	•	•	•	•	•	•	•	•	16,40
<b>DIFFU 100</b>	<b>Spundwand</b>	65	Bs1, d0	1095	1050	o	o	o	o	o	o	o	o	o	o	17,90
<b>Transp. natur</b>	<b>Spundwand</b>	61	B-s1, d0	1095	1050	•	•	•	•	•	•	•	•	•	•	16,40
<b>Rauchfarben</b>	<b>Spundwand</b>	68	B-s1, d0	1095	1050	•	•	•	•	•	•	•	•	•	•	16,40
<b>Opak-weiß</b>	<b>Spundwand</b>	0	B-s1, d0	1095	1050	•	•	•	•	•	•	•	•	•	•	16,40
<b>Opak-grau</b>	<b>Spundwand</b>	0	B-s1, d0	1095	1050	•	•	•	•	•	•	•	•	•	•	16,40

WELLE 76/18 <sup>2)</sup>		Lichtdurchlässigkeit	Brandklassifizierung EN 13501-1	Plattenbreite	Nutzbreite	Länge										Preis
						2000	2500	3000	3500	4000	5000	6000	7000			
Farbe	Typ	[%]		[mm]	[mm]	[mm]	[mm]	[mm]	[mm]	[mm]	[mm]	[mm]	[mm]	[mm]	[mm]	EUR/m <sup>2</sup>
<b>Farblos</b>	<b>Sinuswelle</b>	80	B-s1, d0	1106	1064	•	•	•	•	•	•	•	•	•	•	16,40

WELLE 94/35 <sup>3)</sup>		Lichtdurchlässigkeit	Brandklassifizierung EN 13501-1	Plattenbreite	Nutzbreite	Länge										Preis
						2000	2500	3000	3500	4000	5000	6000	7000			
Farbe	Typ	[%]		[mm]	[mm]	[mm]	[mm]	[mm]	[mm]	[mm]	[mm]	[mm]	[mm]	[mm]	[mm]	EUR/m <sup>2</sup>
<b>Farblos</b>	<b>Sinuswelle</b>	80	B-s1, d0	940	846	o										16,40

WELLE 130/30 <sup>3)</sup>		Lichtdurchlässigkeit	Brandklassifizierung EN 13501-1	Plattenbreite	Nutzbreite	Länge										Preis
						1600	2000	2500	3100	4000	5000	6000	7000			
Farbe	Typ	[%]		[mm]	[mm]	[mm]	[mm]	[mm]	[mm]	[mm]	[mm]	[mm]	[mm]	[mm]	[mm]	EUR/m <sup>2</sup>
<b>Farblos</b>	<b>P8</b>	80	B-s1, d0	1000	910	o	•	•		•						16,40

WELLE 177/51 <sup>4)</sup>		Lichtdurchlässigkeit	Brandklassifizierung EN 13501-1	Plattenbreite	Nutzbreite	Länge										Preis
						1600	2000	2500	3100	4000	5000	6000	7000			
Farbe	Typ	[%]		[mm]	[mm]	[mm]	[mm]	[mm]	[mm]	[mm]	[mm]	[mm]	[mm]	[mm]	[mm]	EUR/m <sup>2</sup>
<b>Farblos</b>	<b>P5</b>	80	B-s1, d0	920	873	•	•	•		•		o	o	o	o	16,40
	<b>P6</b>	80	B-s1, d0	1097	1050	•	•	•		•		o	o	o	o	16,40
	<b>P6 3/4</b>	80	B-s1, d0	1152	1050	o	o	o		o		o	o	o	o	19,40
<b>DIFFU100</b>	<b>P5</b>	61	Bs1, d0	920	873	o	o	o		o		o	o	o	o	17,90
	<b>P6</b>	61	B-s1, d0	1097	1050	o	o	o		o		o	o	o	o	17,90
<b>Transp. natur</b>	<b>P5</b>	61	B-s1, d0	920	873	o	o	o		o		o	o	o	o	16,40
	<b>P6</b>	61	B-s1, d0	1097	1050	o	o	o		o		o	o	o	o	16,40
<b>Opak-grau</b>	<b>P6</b>	0	B-s1, d0	1097	1050	o	o	o		o		o	o	o	o	16,40

<sup>1)</sup> Das universelle Spundwand- und Trapezprofil <sup>2)</sup> Das universelle Wellprofil <sup>3)</sup> passend zu Onduline-Platten <sup>4)</sup> passend zu Eternit-Wellplatten  
 • in der Regel kurzfristig lieferbar o auf Anfrage \* Unverbindliche Preisempfehlung zzgl. MwSt. Brandklassifikation EN 13501-1 B-s1, d0 = schwer entflammbar

## Profilplatten aus PVC

### Vielseitig und preiswert.

Profilplatten aus PVC sind für eine Vielzahl von Anwendungen im Dach- und Wandbereich, vornehmlich für kleinere Objekte im Privatbau, geeignet. Ob als transparente Überdachung oder als Lichtband in Faserzementwellplatten – das breite Sortiment bietet vielfältige Einsatzmöglichkeiten. Profilplatten aus PVC sind mit einem schlagzähen Zusatz versehen und bieten sicheren Schutz gegen Witterungseinflüsse. Die eingearbeiteten UV-Stabilisatoren gewährleisten auch auf lange Sicht hohe Transparenz.

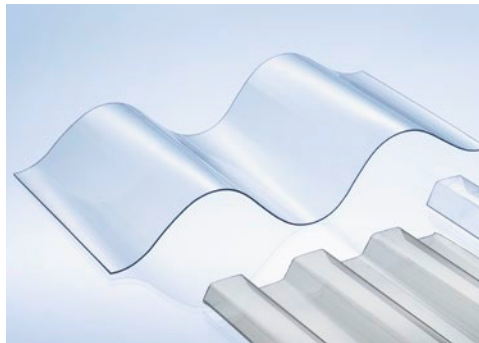

#### Eigenschaften

- hohe Transparenz
- schwer entflammbar B-s2,d0
- unverrottbar
- beständig gegen viele Chemikalien

#### Anwendungen

- Freiplatzüberdachungen
- Carportdächer
- Lichtbänder
- Überdachungen aller Art

**PROFILPLATTEN AUS PVC** Produktgruppe 20 12

TRAPEZ 70/18		Lichtdurchlässigkeit	Brandklassifizierung EN 13501	Plattenbreite	Nutzbreite	Länge										Preis*
						1600	2000	2500	3000	3100	3500	4000	5000	6000	7000	

Farbe	Typ	[%]		[mm]	[mm]	[mm]	[mm]	[mm]	[mm]	[mm]	[mm]	[mm]	[mm]	[mm]	[mm]	EUR/m <sup>2</sup>
Farblos	Spundwand	75	B-s2, d0	1090	1050	o	o	o	o	o	o	o	o	o	o	12,90

WELLE 76/18		Lichtdurchlässigkeit	Brandklassifizierung EN 13501	Plattenbreite	Nutzbreite	Länge										Preis
						1600	2000	2500	3000	3100	3500	4000	5000	6000	7000	

Farbe	Typ	[%]		[mm]	[mm]	[mm]	[mm]	[mm]	[mm]	[mm]	[mm]	[mm]	[mm]	[mm]	[mm]	EUR/m <sup>2</sup>
Farblos	Sinuswelle	75	B-s2, d0	1140	1064	o	•	•	•	o	o	o	o	o	o	12,90

WELL E 177/51		Lichtdurchlässigkeit	Brandklassifizierung EN 13501	Plattenbreite	Nutzbreite	Länge										Preis
						1600	2000	2500	3000	3100	3500	4000	5000	6000	7000	

Farbe	Typ	[%]		[mm]	[mm]	[mm]	[mm]	[mm]	[mm]	[mm]	[mm]	[mm]	[mm]	[mm]	[mm]	EUR/m <sup>2</sup>
Farblos	P5	75	B-s2, d0	920	873	o	o	o	o	o	o	o	o	o	o	12,90

**STATISCHE ANGABEN**  
**Profilplatten aus PVC**

Für Profilplatten aus PVC sind bei statisch tragender Unterkonstruktion folgende Unterstützungsabstände in mm (siehe Zeichnung unten Maß L) zu beachten:

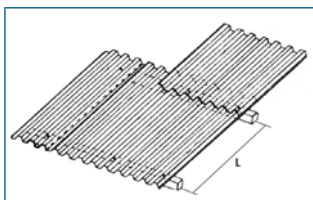

Belastung 75 kg/m <sup>2</sup>		
Profil	Maß L [mm]	Biegeradius mind. [mm]
70/18	800	2500
76/18	800	2500
177/51	1200	14000

**Hinweis** | Ware im Stapel unbedingt vor Sonneneinstrahlung, Wärmequellen und Feuchtigkeit geschützt lagern!

• in der Regel kurzfristig lieferbar    o auf Anfrage    \* Unverbindliche Preisempfehlung zzgl. MwSt.

## Wellplatten aus glasfaserverstärktem Polyester (GFK) Preiswert und robust.

Wellplatten aus glasfaserverstärktem Polyester sind aufgrund der Kombination aus Polyesterharzen mit innenliegenden Glasfasern sehr robust und widerstandsfähig. Ob im Privatbau, in der Industrie oder der Landwirtschaft – Lichtplatten aus GFK werden seit mehr als 50 Jahren als preiswertes, transparentes Bedachungsmaterial geschätzt. Sie eignen sich sowohl als eigenständige Überdachung als auch als Lichtbänder in Kombination mit Faserzement- oder Bitumenwellplatten.

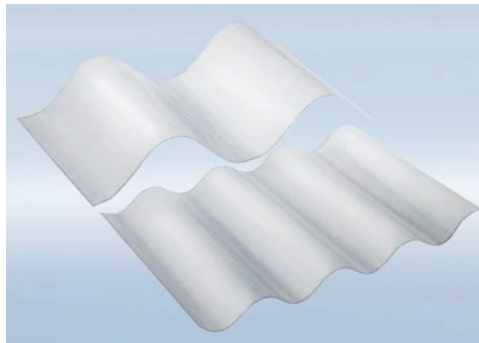

### Eigenschaften

- stabil und robust
- hohe Temperaturbeständigkeit (-40 °C bis +100 °C)
- problemloses Sägen, Bohren und Verarbeiten
- auf Wunsch auch mit Oberflächenvergrütung lieferbar (erhöhter UV-Schutz)
- Sonderstärken bis 2 mm lieferbar

### Anwendungen

- Lichtbänder in Faserzementwellplatten
- Lichtbänder in Bitumenwellplatten
- Überdachungen aller Art

## WELLPLATTEN AUS GLASFASERVERSTÄRKTEM POLYESTER (GFK)

Produktgruppe 20 13

WELLE 130/30		Lichtdurchlässigkeit	Brandklassifizierung UNE-EN ISO 11925- 2:2011	Platten- breite	Nutz- breite	Länge				Preis*
						1600	2000	2500	3100	
Farbe	Typ	[%]		[mm]	[mm]	[mm]	[mm]	[mm]	[mm]	EUR/m <sup>2</sup>
Transparent	P8	85	E	1050	910	•	•	•	•	10,90

WELLE 177/51		Lichtdurchlässigkeit	Brandklassifizierung UNE-EN ISO 11925- 2:2011	Platten- breite	Nutz- breite	Länge				Preis*
						1600	2000	2500	3100	
Farbe	Typ	[%]		[mm]	[mm]	[mm]	[mm]	[mm]	[mm]	EUR/m <sup>2</sup>
Transparent	P5	85	E	920	873	•	•	•	•	10,90
	P6	85	E	1100	1050	•	•	•	•	10,90

## STATISCHE ANGABEN

## Wellplatten aus glasfaserverstärktem Polyester (GFK)

Für Wellplatten aus glasfaserverstärktem Polyester (GFK) sind bei statisch tragender Unterkonstruktion folgende Unterstützungsabstände in mm (siehe Zeichnung unten, Maß L) zu beachten.

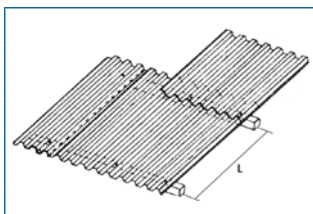
Belastung 75 kg/m<sup>2</sup>

Profil	Maß L [mm]
130/30	1150
177/51	1150

## Wellbahnen aus glasfaserverstärktem Polyester (GFK) Preiswert und langlebig.

Wellbahnen aus GFK sind aufgrund der Kombination aus Polyesterharzen mit innenliegenden Glasfasern sehr robust und widerstandsfähig und haben sich seit über 50 Jahren als preiswertes, robustes Material etabliert. Sie werden per Endlosfertigung auf Rollen hergestellt und ermöglichen daher die Verlegung großer Flächen ohne seitliche Überlappungen.



### Eigenschaften

- widerstandsfähig und robust
- hohe Temperaturbeständigkeit (-40 °C bis +100 °C)
- problemloses Sägen, Bohren und Verarbeiten
- Endlosfertigung in Rollen bis 30m Verlegebreite

### Anwendungen

- Überdachungen aller Art
- Industrielichtbänder
- Landwirtschaftliche Gebäude



## WELLBAHNEN AUS GLASFASERVERSTÄRKTEM POLYESTER (GFK)

Produktgruppe 10 13

WELLE 76/18		Lichtdurchlässigkeit	Breite	Länge												Preis*
Länge	Breite			Detailbild	800	900	1000	1250	1500	1800	2000	2500	3000	3500	4000	
		Farbe	Typ		[%]	[m]	[mm]	[mm]	[mm]	[mm]	[mm]	[mm]	[mm]	[mm]	[mm]	[mm]
Transparent natur	Sinuswelle	85	30	o	o	•	o	•	o	•	•				9,80	

WELLE 76/18 ÜBERHÖHE		Lichtdurchlässigkeit	Breite	Länge												Preis*
Länge	Breite			Detailbild	800	900	1000	1250	1500	1800	2000	2500	3000	3500	4000	
		Farbe	Typ		[%]	[m]	[mm]	[mm]	[mm]	[mm]	[mm]	[mm]	[mm]	[mm]	[mm]	[mm]
Transparent natur	Sinuswelle	85	20									•	o	•	10,10	

## STATISCHE ANGABEN

## Wellbahnen aus glasfaserverstärktem Polyester (GFK)

Für Wellbahnen aus glasfaserverstärktem Polyester (GFK) sind bei statisch tragender Unterkonstruktion folgende Unterstützungsabstände in mm (siehe Zeichnung unten, Maß L) zu beachten:

Belastung 75 kg/m <sup>2</sup>	
Profil	Maß L [mm]
76/18	900

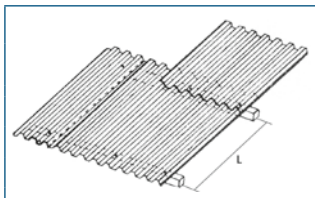

## Formteile für HIGHLUX® Wellplatten

Die ideale Ergänzung zu den Acrylglas-Wellplatten. Der Maueranschluss wird aus Acrylglas gefertigt und passt zu allen HIGHLUX® Wellplatten aus schlagzähem Acrylglas. Das Formteil ist geeignet für Dachneigungen von 10 bis 60 Grad.

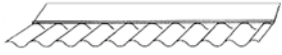
MAUERANSCHLUSS			
	Farbe	Preis*	
	Glasklar		
Profil	Abmessung [mm]		EUR/Stk.
<b>Welle 76/18</b>	150/65 x 1045	•	27,40
<b>Trapez 70/18</b>	150/65 x 1045	•	27,40

**Hinweis:** Bei Bedarf anderer Profile, beispielsweise Firstprofile, bitten wir um Ihre Anfrage.

# Formteile für RENOLIT ONDEX HR, RENOLIT ONDEX SOLLUX und PVC Profilplatten

Die Formteile sind die ideale Ergänzung zu Ihren Profilplatten aus PVC. Sie werden aus hochwertigem PVC gefertigt und passen zu allen gängigen Profilen aus unserem Lieferprogramm.



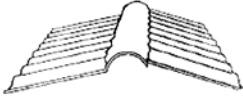







## FIRSTPROFIL/FÜR EINE HAUBE WERDEN 2 STÜCK BENÖTIGT

Profil	Abmessung [mm]	Farbe					Preis*
		Farblos	Rauchfarben	Trasp.-natur	Opak-weiß	Opak-grau	
							
<b>Trapez 70/18</b>	1100x280	●	○	○	○	○	28,70
<b>Welle 76/18</b>	1106x280	●	○	○	○	○	28,70
<b>Welle 177/51</b>	1097x280	●	○	○	○	○	28,70











## MAUERANSCHLUSS/TRAUFENFUSS 100 GRAD

Profil	Abmessung [mm]	Farbe					Preis*
		Farblos	Rauchfarben	Trasp.-natur	Opak-weiß	Opak-grau	
							
<b>Trapez 70/18</b>	1100x250/125	●	○	○	○	○	30,60
<b>Welle 76/18</b>	1106x250/125	●	○	○	○	○	30,60
<b>Welle 177/51</b>	1097x250/125	●	○	○	○	○	30,60

# Montagezubehör für Lichtbahnen und Platten

MONTAGEZUBEHÖR				
	Artikel	für Profile / Abmessung	Verpackungseinheit	Preis [EUR/VE]*
	<b>Kalotten aus Aluminium natur</b>	70/18	100 Stk.	37,90
		76/18		38,70
		130/30		58,40
		177/51**		59,40
	<b>Spenglerschraube V2A Dichtscheibe U20, alternativ mit Unterlegscheibe 15 mm</b>	4,5x45 mm	100 Stk.	31,10
		4,5x55 mm		36,10
		4,5x60 mm		42,30
		4,5x100 mm		61,60
	<b>Edelstahlschraube Typ A mit Unterlegscheibe 25 mm für Holzunterkonstruktion, alternativ mit Unterlegscheibe 16 mm</b>	6,5x32 mm	100 Stk.	45,00
		6,5x45 mm		50,00
		6,5x64 mm		65,00
		6,5x75 mm		75,00
	<b>Edelstahlschraube Typ B mit Unterlegscheibe 25 mm für Metallunterkonstruktion, alternativ mit Unterlegscheibe 16 mm</b>	6,3x25 mm	100 Stk.	45,00
		6,3x32 mm		45,00
		6,3x45 mm		50,00
		6,3x64 mm		65,00
	<b>Edelstahlschraube Typ A mit Pilzdichtung für Holzunterkonstruktion</b>	6,5x50 mm	100 Stk.	55,00
		6,5x64 mm		70,00
		6,5x75 mm		75,00
		6,5x90 mm		85,00
	6,5x115 mm	95,00		
	<b>Edelstahlschraube Typ B mit Pilzdichtung für Metallunterkonstruktion</b>	6,3x45 mm	100 Stk.	55,00
		6,3x50 mm		55,00
		6,3x64 mm		65,00
		6,3x75 mm		85,00
	6,3x90 mm	95,00		
	<b>Spezialbeschichtete Stahlschraube, verzinkt, mit Pilzdichtung für Holzkonstruktion (für GFK-Profilplatten Duraclad)</b>	6,5x130 mm**	100 Stk.	90,00
	<b>L-Haken verzinkt M6 inkl. Mutter</b>	80/32/20	100 Stk.	29,10
		100/42/20		29,20
		80/42/20		29,10
		120/45/20		37,00
		140/53/20		37,60
	<b>Hakenschrauben verzinkt M6 inkl. Mutter</b>	40/10/20	100 Stk.	24,00
		60/10/20		32,00
		80/10/20		40,00
	<b>Rohrhaken verzinkt M6 inkl. Mutter für Profilhöhen bis 18 mm</b>	3/8" = 17 mm	100 Stk.	21,90
		1/2" = 22 mm		22,80
		3/4" = 27 mm		24,00
		1" = 34 mm		26,10
		1 1/4" = 40 mm		29,60
		1 1/2" = 50 mm		30,30
	2" = 60 mm	33,00		

## MONTAGEZUBEHÖR

	Artikel	für Profile/Abmessung	Verpackungseinheit	Preis [EUR/VE]*
	<b>Rohlinge verzinkt M6</b>	100 mm 150 mm 200 mm 250 mm 300 mm 350 mm 400 mm	100 Stk.	24,20 30,70 35,20 42,10 47,80 54,50 59,70
	<b>Sechskantholzschraube verzinkt</b>	7 x 80 7 x 110	100 Stk.	22,10 32,00
	<b>V2A Schraube mit Gummidichtung</b>	6,5 x 130 mm	100 Stk.	80,00
	<b>Distanzpreizhülse als Abstandhalter bestehend aus A2 Schraube (4,8 mm x 50 mm), EPDM Schirmdichtung (ø = 19 mm), Distanzpreizhülse, zur Montage auf Holz</b>	76 x 18 mm 70 x 18 mm	100 Stk.	66,90
	<b>Distanzpreizhülse als Abstandhalter bestehend aus Bimetall Bohrschraube (5,5 mm x 50 mm), EPDM Schirmdichtung (ø = 19 mm), Distanzpreizhülse, zur Montage auf Metall</b>	76 x 18 mm 70 x 18 mm	100 Stk.	110,60
	<b>Abstandhalter</b>	70/18 76/18 94/35 130/30 177/51	100 Stk.	5,50 5,50 16,40 15,10 24,40
	<b>Unterlegscheibe PVC gewölbt</b>	Wellprofile	100 Stk.	4,80
	<b>Unterlegscheibe PVC glatt</b>	Trapezprofile	100 Stk.	4,80
	<b>Regenhütchen PVC lang</b>	zum Aufschrauben auf Rohrhaken M6	100 Stk.	5,00
	<b>Kombikappe PVC kurz glatt</b>	Trapezprofile und Flachplatten	100 Stk.	8,10
	<b>Kombikappe PVC kurz gewölbt</b>	Wellprofile	100 Stk.	8,10

# Montagezubehör für Lichtbahnen und Platten

## MONTAGEZUBEHÖR

	Artikel	für Profile/Abmessung	Verpackungseinheit	Preis [EUR/VE]*
	<b>Kombikappe PVC kurz gewölbt Schwarz</b>	Wellprofile	100 Stk.	6,60
	<b>Kombikappe PVC lang gewölbt Weiß</b>	Wellprofile in Verbindung mit Rohrhaken	100 Stk.	8,10
	<b>Kombikappe PVC lang gewölbt Schwarz</b>	Wellprofile in Verbindung mit Rohrhaken	100 Stk.	7,10
	<b>Kombikappe kurz glatt Schwarz M7</b>	Trapezprofile in Verbindung mit Sechskantschrauben	100 Stk.	6,60
	<b>Kombikappe lang glatt Schwarz M7</b>	Trapezprofile in Verbindung mit Rohrhaken	100 Stk.	8,10
	<b>Profilfüller Weiß, für Trapez- oder Wellplatten</b>	70/18, 980 mm	1 Stk.	2,52
		76/18, 1064 mm	1 Stk.	2,52
		130/30, 910 mm	1 Stk.	3,92
		177/51, 1062 mm	1 Stk.	4,20
	<b>Profilfüller Anthrazit, für Sunnilyx EZ-Glaze, mit Klebestreifen</b>	Länge 600 mm, Breite ca. 48 mm, Höhe ca. 42 mm	1 Stk.	8,50
	<b>Silikon transparent</b>	zum Abdichten, Acryl und PC verträglich Kartusche 310 ml	1 Stk.	10,65
	<b>Aluminium-Klebeband</b>	zum Abkleben der Unterkonstruktion 75 mm - 50 lfm	1 Stk.	23,00
	<b>Spezial-Stufenbohrer für Distanzpreizhülsen</b>	4-10 mm (4 Stufen)	1 Stk.	16,15
	<b>Stufenbohrer</b>	4-12 mm (5 Stufen)	1 Stk.	27,05
	<b>Kegelbohrer</b>	3-14 mm (stufenlos)	1 Stk.	14,55
	<b>Steckschlüssel magnetisch, für Sechskantschrauben</b>	3/8"	1 Stk.	13,20



# Lagerungs- und Verlegehinweise

## 1. Lagerung

Well- und Trapezplatten auf ebenem Untergrund lagern und im Stapel nicht direkter Sonneneinstrahlung, Wärmequellen und Feuchtigkeit aussetzen.

## 2. Unterkonstruktion

Auf verzugsfreie Unterkonstruktionen ist zu achten. Eventuell benutzte Lacke und Lasuren müssen ausgedünstet sein. Die Oberseite der Unterkonstruktion muss hell sein, bzw. reflektierend (Aluminium-Klebeband).

## 3. Verlegerichtung

Well- und Trapezplatten werden immer in Wasserlaufrichtung verlegt.

## 4. Längenausdehnung

Bei den Well- und Trapezplatten ist die Längenausdehnung zu beachten. Sie beträgt bei:

HIGHLUX®	4–5 mm/m
MARLON®	3–4 mm/m
RENOLIT ONDEX® HR, RENOLIT ONDEX SOLLUX® und PVC Profilplatten	3–4 mm/m
GFK Platten	1–2 mm/m

## 5. Abdichtung

Dehnfugen o. ä. nur mit geeignetem Silikon abdichten.

## 6. Reinigung

Mit viel Wasser und einem weichem Lappen arbeiten. Niemals scheuernde Mittel verwenden!

## 7. Begehbarkeit

Kunststoffplatten sind grundsätzlich **nicht begehbar**. Die Platten dürfen bei der Verlegung nur über breite, lastverteilende Laufbohlen begangen werden, die ausreichend auf der statisch tragenden Konstruktion aufliegen.

# Standorte der Wilkes GmbH

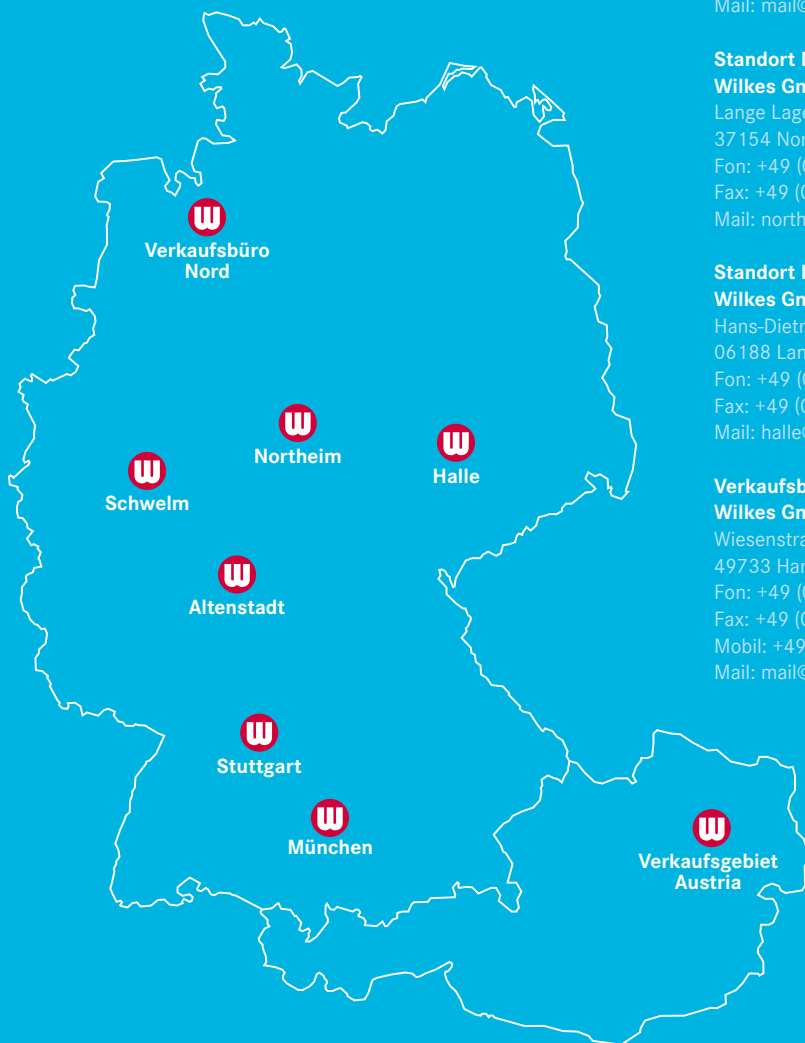

## **Zentrale Standort Schwelm Wilkes GmbH**

Heidestraße 23-29  
58332 Schwelm  
Fon: +49 (0) 2336/9370-0  
Fax: +49 (0) 2336/9370-99  
Mail: mail@wilkes.de

## **Standort Northeim Wilkes GmbH**

Lange Lage 20  
37154 Northeim  
Fon: +49 (0) 5551/9924-0  
Fax: +49 (0) 5551/9924-24  
Mail: northeim@wilkes.de

## **Standort Halle Wilkes GmbH**

Hans-Dietrich-Genscher-Str. 8  
06188 Landsberg-Queis  
Fon: +49 (0) 34602/4367-0  
Fax: +49 (0) 34602/4367-17  
Mail: halle@wilkes.de

## **Verkaufsbüro Nord Wilkes GmbH**

Wiesenstraße 5  
49733 Haren/Ems  
Fon: +49 (0) 2336/9370-0  
Fax: +49 (0) 2336/9370-99  
Mobil: +49 (0) 172/5343969  
Mail: mail@wilkes.de

## **Standort Altenstadt Wilkes GmbH**

Industriestraße 30  
63674 Altenstadt  
Fon: +49 (0) 6047/98720-0  
Fax: +49 (0) 6047/98720-25  
Mail: altenstadt@wilkes.de

## **Standort Stuttgart Wilkes GmbH**

Inselstraße 9  
70327 Stuttgart  
Fon: +49 (0) 711/707100-0  
Fax: +49 (0) 711/707100-20  
Mail: stuttgart@wilkes.de

## **Standort München Wilkes Bavaria GmbH**

Rohrbachstraße 30  
85259 Wiedenzhausen  
Fon: +49 (0) 8134/55780-0  
Fax: +49 (0) 8134/55780-29  
Mail: bavaria@wilkes.de

## **Verkaufsgebiet Austria Wilkes Bavaria GmbH**

# RENOLIT ONDEX HR Profilplatten

## Hagelfest und durchsturzsicher.

RENOLIT ONDEX HR ist die einzige biaxial gereckte PVC-Profilplatte weltweit. Dieses patentierte Verfahren verleiht dem Material seine unübertroffene Schlag- und Bruchfestigkeit. Dadurch ist es 4-mal schlagzäher als nicht gerecktes Material. Dies wird dokumentiert durch eine umfassende 10-jährige Werksgarantie. RENOLIT ONDEX HR eignet sich hervorragend auch für den Einsatz in korrosiven Umgebungen wie Chemiewerke, Salzindustrie, Celluloseproduktion und Verzinkereien sowie in der Landwirtschaft.

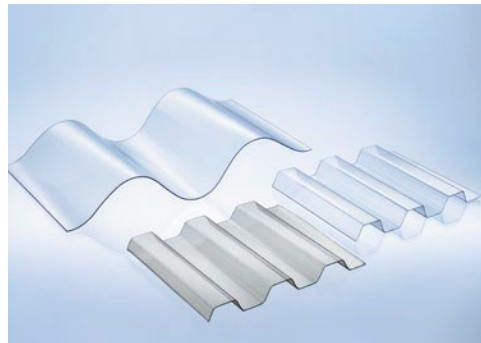

### Eigenschaften

- 10 Jahre Werksgarantie auf Hagelsicherheit ohne Einschränkung\*
- 10 Jahre Werksgarantie auf Korrosions-, Witterungs-, UV- und Lichtbeständigkeit\*
- Kälteschlagzähigkeit bis  $-40^{\circ}\text{C}$
- schwer entflammbar nach EN 13501-1
- weitgehend chemikalienbeständig
- durchsturzsicher nach 25 Jahren Außeneinsatz (BBG geprüft/Profil 177/51)
- bruch- und schlagfest
- in verschiedenen Farbtönen erhältlich

### Anwendungen

- Überdachungen in Industrie und Landwirtschaft
- Gewächshäuser
- Terrassenüberdachungen
- Gartenlauben
- Dach- und Wandverkleidung



**RENOLIT ONDEX HR PROFILPLATTEN** Produktgruppe 2012HR

TRAPEZ 70/18 <sup>1)</sup>		Lichtdurchlässigkeit	Brandklassifizierung EN 13501-1	Plattenbreite	Nutzbreite	Länge											Preis*	
Farbe	Typ					[%]	[mm]	[mm]	[mm]	[mm]	[mm]	[mm]	[mm]	[mm]	[mm]	[mm]		[mm]
<b>Farblos</b>	<b>Spundwand</b>	80	B-s1, d0	1095	1050	•	•	•	•	•	•	•	•	•	•	•	•	25,20
<b>Rauchfarben</b>	<b>Spundwand</b>	68	B-s1, d0	1095	1050	o	o	o	o	o	o	o	o	o	o	o	o	25,20
<b>Transp.-natur</b>	<b>Spundwand</b>	54	B-s1, d0	1095	1050	o	o	o	o	o	o	o	o	o	o	o	o	25,20
<b>Opak-weiß</b>	<b>Spundwand</b>	0	B-s1, d0	1095	1050	o	o	o	o	o	o	o	o	o	o	o	o	25,20
<b>Opak-grau</b>	<b>Spundwand</b>	0	B-s1, d0	1095	1050	o	o	o	o	o	o	o	o	o	o	o	o	25,20

WELLE 76/18 <sup>2)</sup>		Lichtdurchlässigkeit	Brandklassifizierung EN 13501-1	Plattenbreite	Nutzbreite	1600	2000	2500	3000	3100	3500	4000	5000	6000	6200	7000	Preis
Farbe	Typ																
<b>Farblos</b>	<b>Sinuswelle</b>	80	B-s1, d0	1106	1064	o	•	•	•	o	•	•	•	•	o	•	25,20

WELLE 130/30		Lichtdurchlässigkeit	Brandklassifizierung EN 13501-1	Plattenbreite	Nutzbreite	1600	2000	2500	3000	3100	3500	4000	5000	6000	6200	7000	Preis
Farbe	Typ																
<b>Farblos</b>	<b>P8</b>	80	B-s1, d0	1000	910	o	o	o	o	o	o	o	o	o	o	o	25,20

WELLE 177/51 <sup>3)</sup>		Lichtdurchlässigkeit	Brandklassifizierung EN 13501-1	Plattenbreite	Nutzbreite	1600	2000	2500	3000	3100	3500	4000	5000	6000	6200	7000	Preis
Farbe	Typ																
<b>Farblos</b>	<b>P5</b>	80	B-s1, d0	920	873	•	•	•	o	•	o	o	o	o	o	o	25,20
	<b>P6</b>	80	B-s1, d0	1097	1050	•	•	•	o	•	o	o	o	o	o	o	25,20
<b>Transp.-natur</b>	<b>P5</b>	54	B-s1, d0	920	873	o	o	o	o	o	o	o	o	o	o	o	25,20
	<b>P6</b>	54	B-s1, d0	1097	1050	o	o	o	o	o	o	o	o	o	o	o	25,20

<sup>1)</sup> Das universelle Spundwand- und Trapezprofil

<sup>2)</sup> Das universelle Wellprofil

<sup>3)</sup> passend zu Eternit-Wellplatten

**STATISCHE ANGABEN**  
**RENOLIT ONDEX HR Profilplatten**

Für RENOLIT ONDEX HR Profilplatten aus biaxial gerecktem PVC sind bei statisch tragender Unterkonstruktion folgende Unterstützungsabstände in mm (siehe Zeichnung unten Maß L) zu beachten:

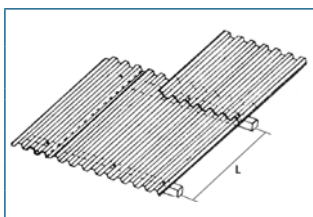

Belastung 75 kg/m <sup>2</sup>		
Profil	Maß L [mm]	Biegeradius mind. [mm]
70/18	800	2500
76/18	800	2500
130/30	1000	7000
177/51	1200	10000

**Hinweis:** Ware im Stapel unbedingt vor Sonneneinstrahlung, Wärmequellen und Feuchtigkeit geschützt lagern!

• in der Regel kurzfristig lieferbar

o auf Anfrage

Profil 177/51 P6 3/4 ist auf Anfrage lieferbar

\* Unverbindliche Preisempfehlung zzgl. MwSt.

Brandklassifikation EN 13501-1 B-s1, d0 = schwer entflammbar

# RENOLIT ONDEX SOLLUX Profilplatten

## Der sichere Schutz.

Die RENOLIT ONDEX SOLLUX Profilplatte wird im Bereich Haus, Hof und Garten bevorzugt eingesetzt, da sie durch Langlebigkeit und gute Hagelfestigkeit überzeugt. Bei weniger exponierten Anwendungen kann sie auch im Industriebau eine kostengünstige Alternative zu RENOLIT ONDEX HR sein. RENOLIT ONDEX SOLLUX Profilplatten sind deutlich schlagzäher als Standard-PVC.



### Eigenschaften

- 10 Jahre Werksgarantie auf Korrosions-, Witterungs-, UV- und Lichtbeständigkeit\*
- 10 Jahre Werksgarantie auf Hagelsicherheit bis 40 mm Hagelkorndurchmesser\*
- kälteschlagzäh bis  $-20\text{ °C}$
- schwer entflammbar nach EN 13501-1
- gute chemische Beständigkeit
- korrosionsunempfindlich
- durch axiale Reckung eine Zug- und Schlagfestigkeit von  $>900\text{ kJ/m}^2$

### Anwendungen

- Windschutzwände
- Überdachungen
- Hobbygewächshäuser
- Carportüberdachungen
- Hallenlichtbänder
- Terrassenüberdachungen



### STATISCHE ANGABEN

#### RENOLIT ONDEX SOLLUX Profilplatten

Für RENOLIT ONDEX SOLLUX Profilplatten aus axial gerecktem PVC sind bei statisch tragender Unterkonstruktion folgende Unterstützungsabstände in mm (siehe Zeichnung unten Maß L) zu beachten:

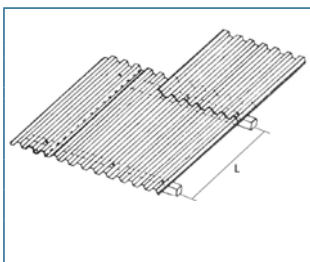

#### Belastung $75\text{ kg/m}^2$

Profil	Maß L [mm]	Biegeradius mind. [mm]
70/18	800	2500
76/18	800	2500
94/35	800	
130/30	1100	7000
177/51	1200	10000

**Hinweis** | Ware im Stapel unbedingt vor Sonneneinstrahlung, Wärmequellen und Feuchtigkeit geschützt lagern!

\* gemäß Garantierklärung

-> DIFFU 100 =Farbe

L. Otto 18.07.2027

RENOLIT ONDEX SOLLUX PROFILPLATTEN Produktgruppe 2012SLX

TRAPEZ 70/18 <sup>1)</sup>		Lichtdurchlässigkeit	Brandklassifizierung EN 13501-1	Plattenbreite	Nutzbreite	Länge										Preis*
						2000	2500	3000	3500	4000	5000	6000	7000			
Farbe	Typ	[%]		[mm]	[mm]	[mm]	[mm]	[mm]	[mm]	[mm]	[mm]	[mm]	[mm]	[mm]	[mm]	EUR/m <sup>2</sup>
<b>Farblos</b>	<b>Spundwand</b>	80	B-s1, d0	1095	1050	•	•	•	•	•	•	•	•	•	•	16,40
<b>Transp. natur</b>	<b>Spundwand</b>		B-s1, d0	1095	1050	•	•	•	•	•	•	•	•	•	•	16,40
<b>Rauchfarben</b>	<b>Spundwand</b>	68	B-s1, d0	1095	1050	•	•	•	•	•	•	•	•	•	•	16,40
<b>Opak-weiß</b>	<b>Spundwand</b>	0	B-s1, d0	1095	1050	•	•	•	•	•	•	•	•	•	•	16,40
<b>Opak-grau</b>	<b>Spundwand</b>	0	B-s1, d0	1095	1050	•	•	•	•	•	•	•	•	•	•	16,40

WELLE 76/18 <sup>2)</sup>		Lichtdurchlässigkeit	Brandklassifizierung EN 13501-1	Plattenbreite	Nutzbreite	Länge										Preis
						2000	2500	3000	3500	4000	5000	6000	7000			
Farbe	Typ	[%]		[mm]	[mm]	[mm]	[mm]	[mm]	[mm]	[mm]	[mm]	[mm]	[mm]	[mm]	[mm]	EUR/m <sup>2</sup>
<b>Farblos</b>	<b>Sinuswelle</b>	80	B-s1, d0	1106	1064	•	•	•	•	•	•	•	•	•	•	16,40

WELLE 94/35 <sup>3)</sup>		Lichtdurchlässigkeit	Brandklassifizierung EN 13501-1	Plattenbreite	Nutzbreite	Länge										Preis
						2000	2500	3000	3500	4000	5000	6000	7000			
Farbe	Typ	[%]		[mm]	[mm]	[mm]	[mm]	[mm]	[mm]	[mm]	[mm]	[mm]	[mm]	[mm]	[mm]	EUR/m <sup>2</sup>
<b>Farblos</b>	<b>Sinuswelle</b>	80	B-s1, d0	940	846	o										16,40

WELLE 130/30 <sup>3)</sup>		Lichtdurchlässigkeit	Brandklassifizierung EN 13501-1	Plattenbreite	Nutzbreite	Länge										Preis
						1600	2000	2500	3100	3500	4000	5000	6000	7000		
Farbe	Typ	[%]		[mm]	[mm]	[mm]	[mm]	[mm]	[mm]	[mm]	[mm]	[mm]	[mm]	[mm]	[mm]	EUR/m <sup>2</sup>
<b>Farblos</b>	<b>P8</b>	80	B-s1, d0	1000	910	o	•	•	•							16,40

WELLE 177/51 <sup>4)</sup>		Lichtdurchlässigkeit	Brandklassifizierung EN 13501-1	Plattenbreite	Nutzbreite	Länge										Preis
						1600	2000	2500	3100	4000	5000	6000	7000			
Farbe	Typ	[%]		[mm]	[mm]	[mm]	[mm]	[mm]	[mm]	[mm]	[mm]	[mm]	[mm]	[mm]	[mm]	EUR/m <sup>2</sup>
<b>Farblos</b>	<b>P5</b>	80	B-s1, d0	920	873	•	•	•	•	o	o	o	o	o	o	16,40
	<b>P6</b>	80	B-s1, d0	1097	1050	•	•	•	•	o	o	o	o	o	o	16,40
	<b>P6 3/4</b>	80	B-s1, d0	1152	1050	•	•	•	•	o	o	o	o	o	o	19,40
<b>Transp. natur</b>	<b>P5</b>	61	B-s1, d0	920	873	o	o	o	o	o	o	o	o	o	o	16,40
<b>Opak-grau</b>	<b>P6</b>	0	B-s1, d0	1097	1050	o	o	o	o	o	o	o	o	o	o	16,40

<sup>1)</sup> Das universelle Spundwand- und Trapezprofil      <sup>2)</sup> Das universelle Wellprofil      <sup>3)</sup> passend zu Onduline-Platten      <sup>4)</sup> passend zu Eternit-Wellplatten